

- K4.2 collettore di distribuzione compatto
- Intercettazione generale
- Provvisto del box Sandwich incassabile e ispezionabile
- La connessione FASTEC® permette di lavorare comodi e in sicurezza senza manutenzione
- Le placche di copertura compatte permettono l'ispezione delle intercettazioni
- Il Design e le finiture delle placche consentono l'installazione a vista
- Intercettazioni TOP-ENTRY® estraibili con sfere antibloccaggio Soft Turn® a passaggio totale



Materiale			
Corpo	Box Sandwich	Sfere	Maniglie
Ottone CW617	ABS	Silicone	Poliammide

SPECIFICHE TECNICHE

Connessioni	Pressione di esercizio	Temperatura	Norma e certificazione
FASTEC®	PN10 (10 bar)	0°C + 95 °C	DIN EN 13828 - DVGW W570-1

VERSIONI E CODICI

Collettore mono-intercettazione per impianti sanitari *

B03 Placca compatibile

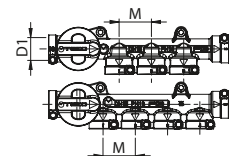
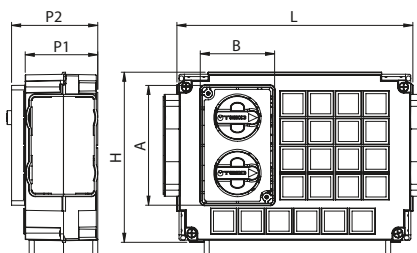

	Codice	DN	D1	M	L	H	P1	P2	A	B	Placca	Conf.
F	K402BF10100	10	F13	32	234	170	72	85	119	74	B03	5

* Comprende: squadre di fissaggio, protezione cantiere. NON comprende: placca e raccordi.

F **FASTEC**
STORE I dispositivi di intercettazione UTILIZZANO I RACCORDI FASTEC® STORE.

PLACCHE

B03

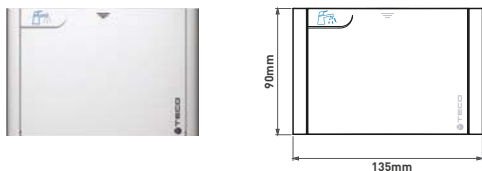

Codice		Finitura	Conf.
KPLB0301600		Bianco	10
KPLB0301M00		Cromo lucido	5
KPLB0301800		Silver	5
KPLB0301A00		Nero	5
KPLB0301700		Rame	5

FUNZIONAMENTO E TECNOLOGIE



RACCORDO TWIN 1

Attraverso i raccordi FASTEC® Twin é possibile incrementare il numero delle connessioni. In questo modo si possono semplificare soluzioni impiantistiche complesse.

COD. KA00F10001

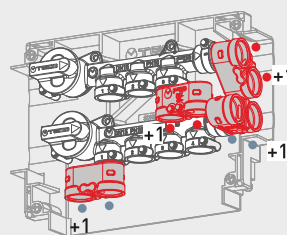

POSIZIONE INSTALLAZIONE

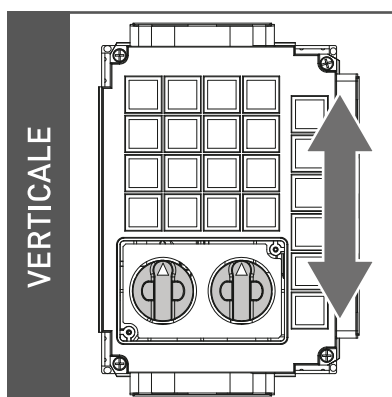
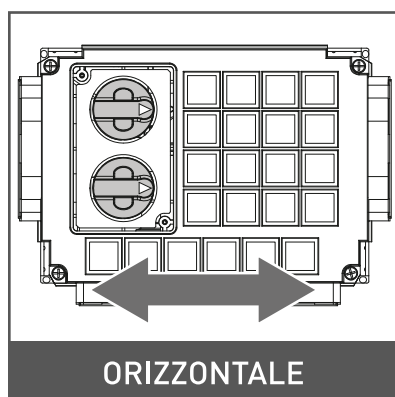

TECO-CONTROL

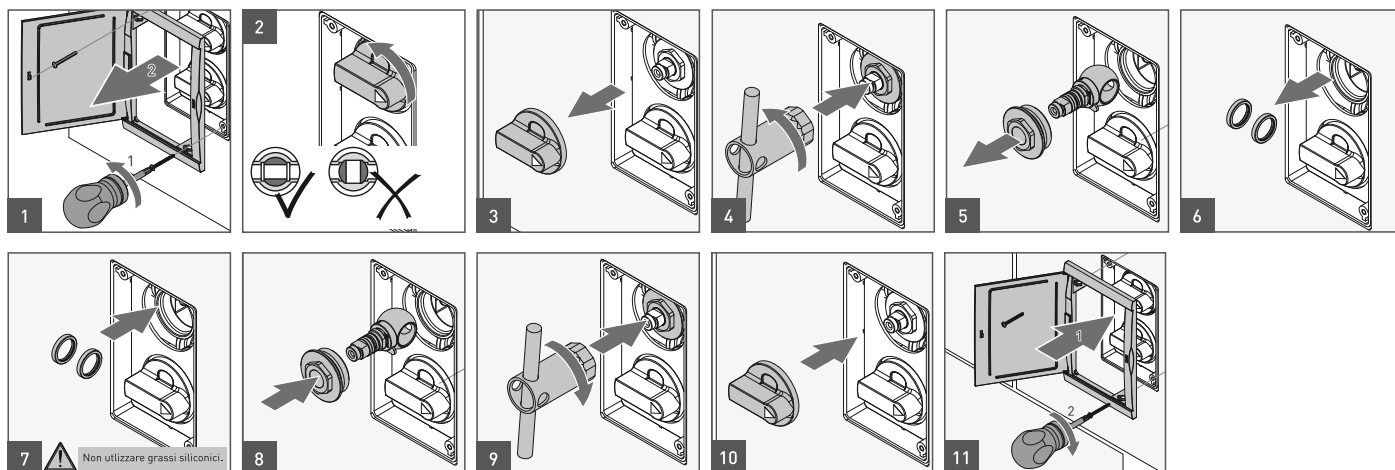

ACCESSORI FASTEC®

Raccordo TWIN 1



Raccordo TWIN
connessione FASTEC®

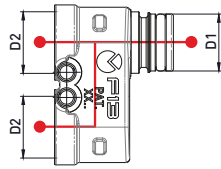

	Codice	D1	D2	Conf.
F	KA00F10001	F13M	2xF13F	10

ACCESSORI

Kit prolunga modulare

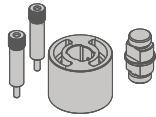

Prolunga -23mm-
componibile + viti
+ prolunghes per
placca

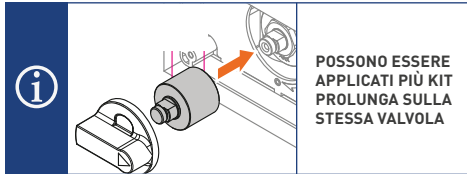

Codice	Conf.
KPR0001	1

Cornice di manutenzione

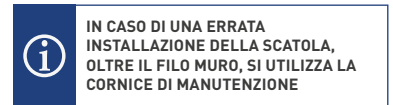
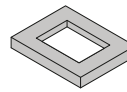

Codice	DN	Conf.
KRPL0004	150x100x20 mm	1

RICAMBI

Kit TECO-control

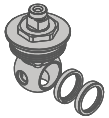

Kit ricambio TECO-CONTROL

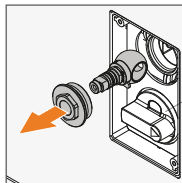

Codice	DN	Conf.
KR00K00001	15	1

Kit maniglie

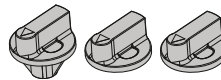

2 BLU (ALTA + BASSA) 1 ROSSA

Codice	Colore	Conf.
KA00K40001	BLU / ROSSO	1

DIAGRAMMA PERDITE DI FLUSSO

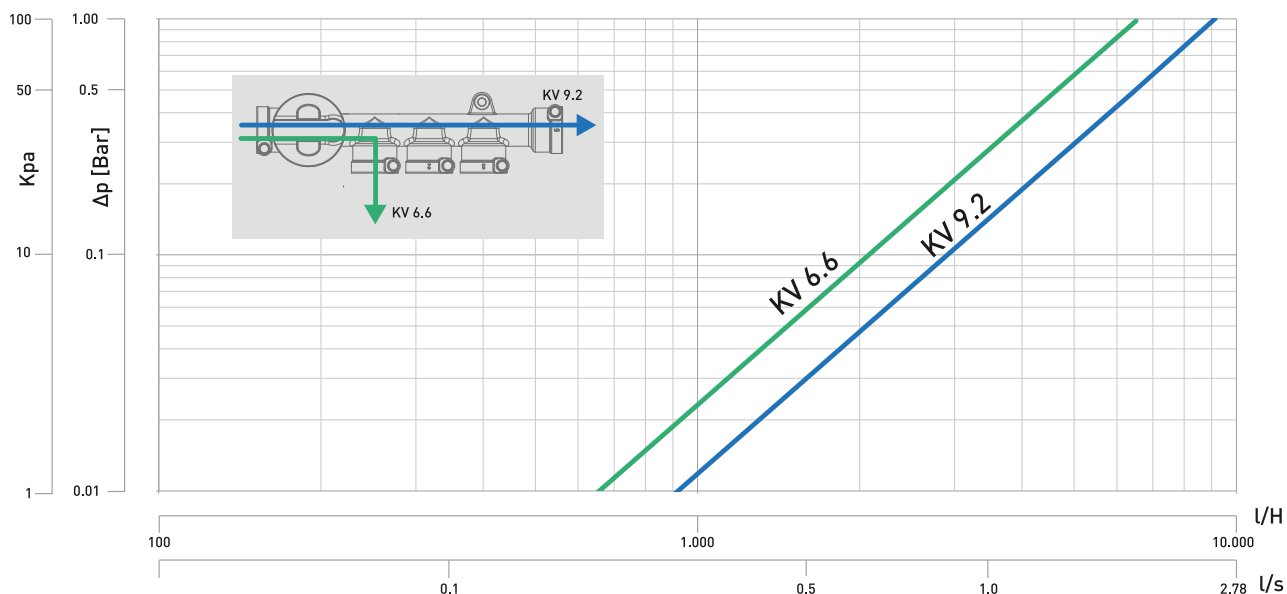

TESTI DI CAPITOLATO

K4.2: Collettore Mono-intercettazione 5+4 uscite

Kit collettore di distribuzione sanitaria compatto pre-assemblato 5+4 oppure 4+3 uscite, corpo in ottone con intercettazioni calda/ fredda estraibili Top Entry conformi alla norma UNI EN 13828 con guarnizioni "soft turn", sfere in PPSU con passaggio totale. Connessioni ad innesto rapido con tecnologia FASTEC F13, spina di bloccaggio anti-sfilamento. Scatola sandwich ispezionabile in PS antiurto, staffe di regolazione profondità e copertura di protezione intonaco.

Chiusura ed apertura tramite rotazione di 90° delle maniglie, placca di copertura apribile manualmente disponibile in cinque colorazioni.

Temperatura massima (picco) 95°C.

Temperatura massima d'esercizio 70°C.

Pressione massima 10 bar.