

Codice Dianflex: 411-36084

Regolazione orologio



Impostazione temperatura desiderata

Impostazione temperatura di Comfort

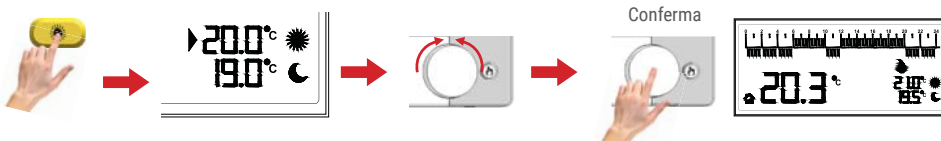

Impostazione temperatura di Riduzione

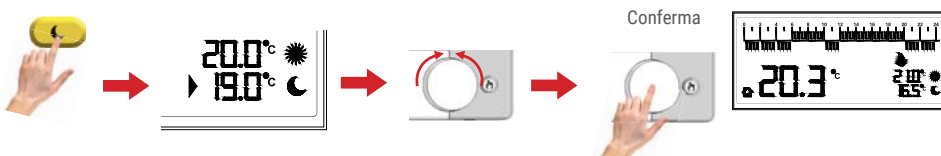

Impostazione programma orario

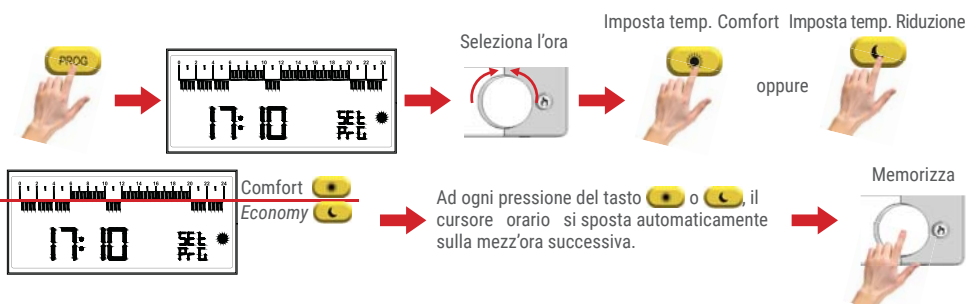

GARANZIA

L'utente è garantito contro i difetti di conformità del prodotto secondo la Direttiva Europea 2019/771 nonché il documento sulle condizioni di garanzia Seitron, consultabile sul sito www.seitron.com. Si invita l'utente a visitare il nostro sito internet per consultare la versione più aggiornata di documentazione tecnica, manuali e cataloghi.

WIST03400ISE 042322 181023

Kit freetime evo radio

Kit cronotermostato radio



Per scaricare il manuale completo, inquadra il codice QR



CONTATTACI
customer.care@seitron.it
PARLA CON NOI
+39 0424 567842



Per i video tutorial, inquadra il codice QR

Guida Veloce



ATTENZIONE!

I DISPOSITIVI PRESENTI IN QUESTO KIT SONO STATI PREACCOPIATI IN FABBRICA: UNA VOLTA ESEGUITA L'INSTALLAZIONE MECCANICA, SONO PRONTI ALL'USO.

RICEVITORE radio

CARATTERISTICHE TECNICHE

Alimentazione:	230V~ 50Hz/ 24V~	Classe termoregolazione:	IV (2%)
Portata contatti relè:	6(4)A 250V~ (liberi da tensione)	Classe del software:	A
Tipo di azione:	1	Temperatura prova sfera:	75°C
Grado inquinamento:	2	Tensione impulsiva nominale:	2500V
Tensione prove EMC:	230V~ 50 Hz	Dimensioni:	78x125x30,5 mm (LxAxP)
Corrente prove EMC:	45mA		

INSTALLAZIONE

ATTENZIONE!

- Prima di effettuare i collegamenti accertarsi che la rete elettrica sia scollegata.
- Prima di procedere con l'installazione del ricevitore assicurarsi che i segnali radio trasmessi dai cronotermostati siano correttamente ricevuti dal ricevitore.
- L'installazione ed il collegamento elettrico del dispositivo devono essere eseguiti da personale qualificato ed in conformità alle leggi vigenti.

1

Togliere la tensione elettrica.



2

Spingere, con l'aiuto di un cacciavite, la linguetta plastica situata nella feritoia in basso fino a sollevare leggermente il coperchio cavi.

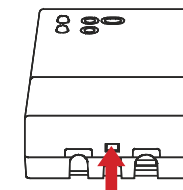

Fig. 1

3

Ruotare il coperchio cavi esercitando una leggera pressione fino ad estrarlo completamente.

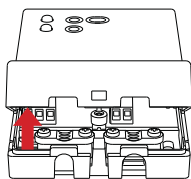

Fig. 2

4

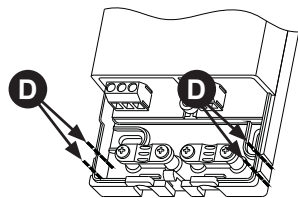

Fig. 3

L'ingresso cavi può avvenire in tre modi distinti:

Ingresso cavi dal retro: Rimuovere il tassello della base, indicato da **E** di Fig. 4, con l'aiuto di un cacciavite.

Ingresso cavi laterale: Eliminare i denti in plastica, indicati da **D** di Fig. 3, utilizzando una pinza adatta.

Ingresso cavi dal bordo inferiore della base: Rimuovere i tasselli della base, indicati da **F** di Fig. 4, con l'aiuto di un cacciavite.

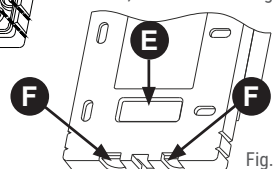

Fig. 4

5

Fissare la piastra alla parete tramite le due sedi per viti con interasse 60 mm (utilizzare le viti e/o i tasselli in dotazione) - Fig. 5.

ATTENZIONE!

Il ricevitore deve essere installato su una parete o superficie in modo da rendere inaccessibile il retro del prodotto.

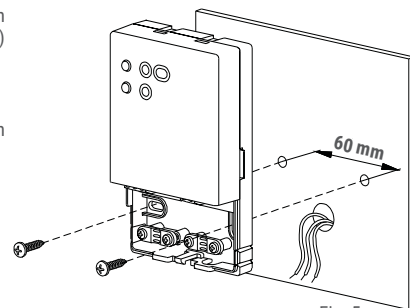

Fig. 5

6

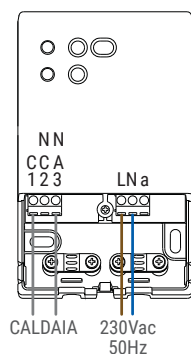

Fig. 6

Eseguire i collegamenti elettrici seguendo il capitolo "Collegamenti elettrici" del manuale completo.

A lato viene riportato uno schema di collegamento semplificato:

Alimentazione:

L N: Alimentazione 230V ~ 50Hz (Neutro su morsetto N)

Contatti relè:

NA: Contatto Normalmente Aperto

NC: Contatto Normalmente Chiuso

C: Comune

7

Posizionare il coperchio cavi sulla base e ruotarlo verso la base; spingere verso l'interno la linguetta plastica posta sulla parte inferiore della base ed esercitare una pressione che faccia scattare la linguetta plastica di fissaggio all'interno del foro sul lato inferiore del coperchio cavi (Fig. 1).

8

Dare la tensione elettrica al ricevitore.



CRONOTERMOSTATO freetime evo radio

CARATTERISTICHE TECNICHE

Alimentazione:

A batterie 2x1.5V --- size AA.

Classe del software:

A

Dimensioni:

134x86x36 mm (LxAxP)

Classe termoregolazione:

IV (2%)

INSTALLAZIONE

1

Togliere la tensione elettrica.



2

Sganciare e rimuovere il corpo di **freetime evo radio**, dalla base sottostante, facendo pressione sulle 2 clip presenti sulla parte bassa di **freetime evo radio** e alzando il corpo verso l'alto.

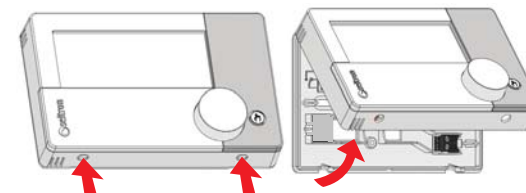

3

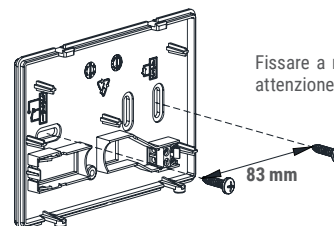

Fissare a muro la base di **freetime evo radio** utilizzando le viti in dotazione, facendo attenzione a fare passare i fili della sonda remota, se presente.

4

Collegare la sonda temperatura ambiente remota (Opzionale).

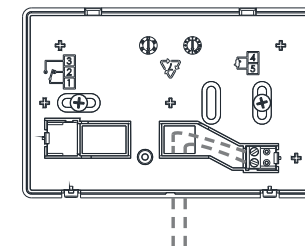

5

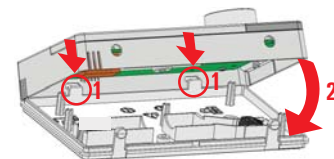

Rimontare il corpo di **freetime evo radio** inserendolo prima, sui ganci presenti sulla parte alta della base (1) e successivamente agganciandola sulle clip in basso (2).

6

Accedere al vano batterie, facendo scorrere a sinistra lo sportellino. Fissare il corpo di **freetime evo radio** alla base tramite la vite in dotazione, che trova sede all'interno del vano batterie.

7

Inserire le batterie nell'apposito vano, rispettando le polarità.

8

Configurare i principali parametri per la messa in funzione di **freetime evo radio** (Ora - Temperatura - Programmazione oraria) e verificare l'accensione della caldaia.

