

TECHNO APP

SMART HOME



IMIT
IMIT CONTROL SYSTEM

Manuale istruzioni
Instruction manual

TECHNO APP

Manuale istruzioni italiano p. 4
Instruction manual English p.20

AVVERTENZE DI SICUREZZA

Tutti i collegamenti hardware devono essere effettuati da personale qualificato o consapevole dei rischi di un'installazione tenendo conto dei minimi standard di sicurezza ed in assenza di tensione in ingresso. L'utente si assume ogni responsabilità e rischio in relazione alle fasi di installazione, configurazione e utilizzo dei prodotti per il raggiungimento dei risultati previsti dal singolo prodotto. La responsabilità di IMIT Control System in relazione ai propri prodotti è regolata dalle Condizioni generali di vendita IMIT Control System srl).

ATTENZIONE!

TECHNO APP deve essere utilizzato in ambienti interni. Utilizzare TECHNO APP in luoghi asciutti ed evitare di posizionarli in ambienti umidi.

MANUTENZIONE

Per pulire TECHNO APP usare un panno leggermente inumidito. Non immergere in liquidi o provare a pulire i prodotti con liquidi solventi. Non smontare, aprire o provare a riparare il prodotto. L'apertura di un componente sigillato annulla la garanzia.

INTRODUZIONE

TECHNO APP è un sistema per la gestione smart del riscaldamento domestico, semplice da utilizzare, che consente di controllare la temperatura di tutti gli ambienti domestici ovunque ci si trovi, grazie alla gestione da App per tablet e/o smartphone, anche da remoto.

REQUISITI DI SISTEMA

Per poter installare TECHNO APP sono necessari:

- Modem router con funzionalità DHCP
- Connessione internet
- Dispositivo mobile (smartphone o tablet) con sistema operativo iOS (versione 7.1 o successive) oppure Android (versione 4.1 o successive)
- Account email per la registrazione del dispositivo e la gestione da remoto via App.

INFORMAZIONI E ASSISTENZA

Per maggiori informazioni ed assistenza tecnica si prega di visitare il sito www.imit.it

CONTENUTO DELLA CONFEZIONE

- nr. 1 TECHNO RT APP
- nr. 1 IMITBOX gateway
- nr. 1 cavo USB/micro USB nr. 1 cavo Ethernet
- nr. 1 Alimentatore USB nr. 1 Manuale di installazione

TECHNO RT APP

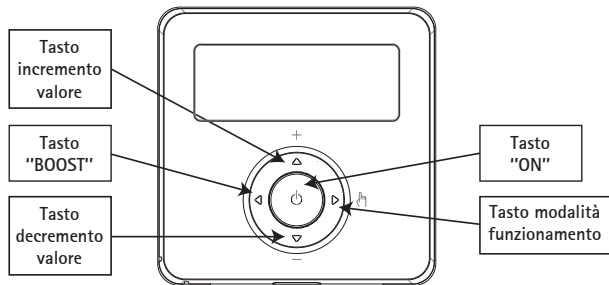

Tasto incremento valore: è possibile aumentare il valore della temperatura desiderata oppure nelle modalità di settaggio aumentare il valore desiderato.

Tasto decremento valore: è possibile diminuire il valore della desiderata oppure nelle modalità di settaggio diminuire il valore desiderato.

Tasto "BOOST": premendo per >1 secondo, attiva la modalità "Boost".

Tasto "ON": attiva o spegne il dispositivo in modalità antigelo (modalità inverno).

Tasto modalità funzionamento: è possibile scegliere se utilizzare il termostato in modalità manuale oppure automatica.

IMITBOX GATEWAY

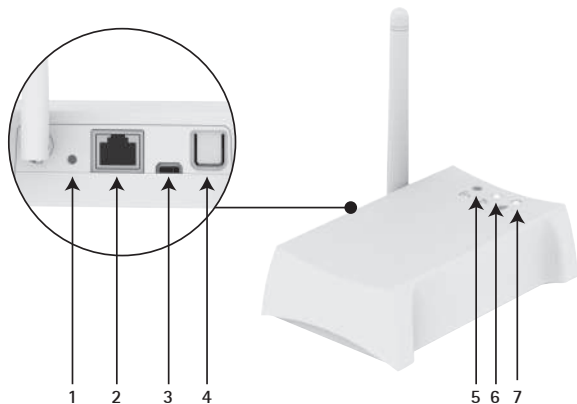

1. Pulsante reset
2. Porta ethernet
3. Ingresso micro USB
4. Pulsante abilitazione App
5. Segnale radio rete-Termostati (ZigBee)
LED blu acceso: Imitbox Gateway connesso al Termostato
LED blu lampeggiante: ricerca Termostato in corso
6. Connessione ethernet alla rete locale. LED bianco acceso: Imitbox Gateway connesso al router
7. Connessione a internet. LED bianco acceso: Imitbox Gateway connesso al server Internet

INSTALLAZIONE

COLLEGAMENTO IMITBOX GATEWAY - TERMOSTATO

1. Collegare il Gateway al router domestico con il cavo ethernet (fig. 1 A).
2. Alimentare il Gateway tramite il cavo USB e relativo alimentatore in dotazione (fig. 1 B).
3. Inserire le batterie nel Termostato (fig. 2) e posizionarlo in prossimità del Gateway.
4. Verificare che il router di casa sia connesso ad Internet.
5. Verificare che entro qualche minuto tutti i LED del Gateway siano accesi fissi.

6. Scaricare IMIT APP da AppStore o Google Play e procedere con la configurazione guidata direttamente da APP. Verificare che, agendo su IMIT APP, cambi il set-point di temperatura.
7. Spostare RT APP in prossimità del termostato da sostituire.
8. Verificare che ci sia copertura di segnale radio lato RT APP visualizzando sul display il simbolo .
9. Verificare che ci sia copertura di segnale radio lato Gateway: il LED blu deve essere acceso, NON lampeggiante (fig. 3).

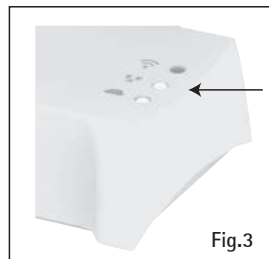
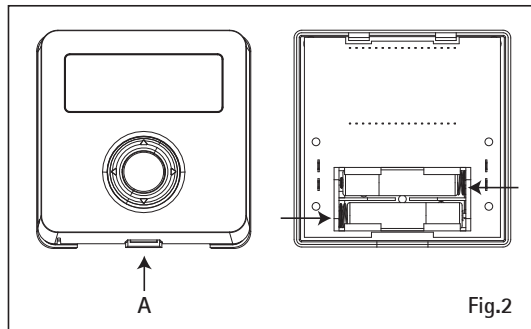
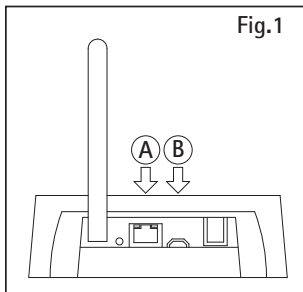

SOSTITUZIONE VECCHIO TERMOSTATO

ATTENZIONE: togliere alimentazione al circuito del termostato.

1. Aprire il vecchio termostato.
2. Fare una foto al morsetto con i fili collegati.
3. Identificare i cavi di controllo COM (Cavo Comune) e NO (*Normally Open*), aiutandosi con serigrafie, etichette e/o schemi di collegamento normalmente presenti sul vecchio termostato (fig. 4).
ATTENZIONE: se sono presenti più di due cavi, gli altri sono in eccesso. Identificarli e isolarli con nastro isolante elettrico.
4. Scollegare e rimuovere il vecchio termostato dalla parete.
5. Aprire TECHNO RT APP e rimuovere la protezione morsetti (fig. 5).
6. Far passare i cavi nella placca di fissaggio. Collegare i fili al morsetto rispettando la posizione COM e NO. Posizionare e fissare (fig. 5).
7. Coprire i morsetti con il coperchio in dotazione.
8. Verificare il corretto posizionamento delle batterie (fig. 2) e fissare il TECHNO RT APP al muro.
9. Riattivare la corrente elettrica.

VERIFICA INSTALLAZIONE

1. Verificare che, con Gateway alimentato, sul display del Techno RT APP compaia il simbolo .
1. Agire sui pulsanti + o - fino a visualizzare una fiammella sul display del TERMOSTATO. In questa condizione il riscaldamento deve

essere in funzione, altrimenti verificare i collegamenti e/o i cavi del TERMOSTATO verso la caldaia.

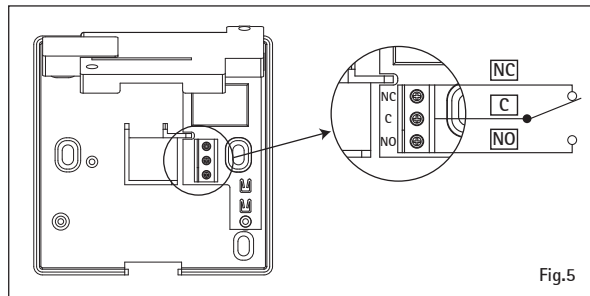
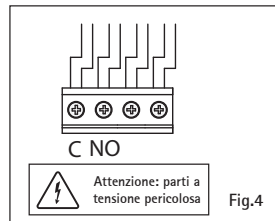

SPECIFICHE TECNICHE

TECHNO RT APP

Caratteristiche generali

Termostato SMART a batteria con display LCD

Dispositivo di comando elettronico con montaggio indipendente

Caratteristiche radio

- Frequenza: ZigBee HA 1.2
- 2.4.4 GHz

Alimentazione

- Batteria alcalina (2x) AAA 1,5V
- Durata batteria: >1 anno

Relé di comando

- Contatti NC/COM/NO 250V 5A Cos(Φ)=1 carico resistivo

Temperatura

- Range Regolazione: +30°C
- Risoluzione: 0,1°C
- Precisione: ±0,5°C

Dimensioni (L x H x P) 88.5 x 88.5 x 26 mm

Condizioni ambientali

Temp. di lavoro: -10 ÷ +60°C; <80% U.R. n.c.

Temp. immagazzinamento: -20 ÷ +70°C; <80% U.R. n.c.

Grado di protezione IP20

Conformità Direttive Comunitarie 2006/95/CE, 89/336/EEC, 99/5/EEC

Isolamento Classe II

Grado di inquinamento 2

Classe Software A

Resistenza al calore ed al fuoco: Categoria D

MODALITÀ DI FUNZIONAMENTO

MODALITÀ DI FUNZIONAMENTO

MODALITÀ ESTATE/INVERNO: è possibile selezionare la modalità di funzionamento Estate/Inverno tramite IMIT APP.

MODALITÀ MAN/AUTO: è possibile utilizzare TECHNO RT APP in modalità manuale premendo il tasto "modalità di funzionamento" scegliendo tra funzionamento AUTOMATICO o MANUALE. Qualora si scelga la modalità manuale è possibile impostare anche in locale, i valori di set point attivazione caldaia tramite i tasti + e -.

MODALITÀ BOOST: indipendentemente dalla modalità di funzionamento, premendo il tasto "Boost" per 1 secondo è possibile selezionare un set-point differente dalle modalità di funzionamento per un periodo limitato:

- Premere il tasto BOOST
- Impostare il set-point desiderato tramite i tasti + e -, premere il

tasto ON

- Impostare il periodo di tempo desiderato tramite i tasti + e -, da 1h a 24h con una variazione di 30 minuti, premere il tasto ON
- Modalità BOOST attiva

La funzione BOOST è attivabile anche via APP.

Per disabilitare la funzione premere un tasto qualsiasi del termostato RT APP.

Menu installatore: Con RT APP in stato OFF, premendo per >6 secondi il tasto +, si accede al menu installatore nel quale è possibile impostare i seguenti parametri:

oFF. 1238

Pressione Tasto OK
(> 6 secondi)

Pressione
tasti SU/GIÙ
per
selezionare
la voce di
menù

Pro^{bi nd}

Voce presente solo se dispositivo NON in rete.
Pressione tasto OK -> Attivazione del processo di associazione alla rete ZigBee (Joining).

Pro^{tP_i}

Pressione tasto OK -> Visualizzazione/modifica del Parametro di gestione TPI Valori ammessi: 0, 3, 6

tP_i 06

Pro^{HYH}

Pressione tasto OK -> Visualizzazione/modifica del Parametro HYH (Isteresi superiore) Valori ammessi 0,0°C -:- 10,0°C

Pro^{HYL}

Pressione tasto OK -> Visualizzazione/modifica del Parametro HYL (Isteresi inferiore) Valori ammessi 0,0°C -:- 10,0°C

Pro^{oFS}

Pressione tasto OK -> Visualizzazione/modifica del Parametro OFS (Offset Temperatura) Valori ammessi -2,5°C -:- +2,5°C

Pro^{tEN}

Pressione tasto OK -> Visualizzazione/modifica del Parametro TEM (Unità di misura Temperatura) Valori ammessi 0 (°C), 1 (°F)

Pro^{bui L}

Pressione tasto OK -> Visualizzazione versione Firmware del Termostato (numero di build)

bui 285

Pro^{CLr}

Pressione tasto OK -> Menù di ripristino al default e disassociazione da rete radio (selezionando valore "yes")

CLr YES

Pro^{i dEn}

Voce presente solo se dispositivo in rete.
Pressione tasto OK -> Attivazione del processo di identificazione ZigBee

Pressione
tasti SU/GIÙ
per
selezionare
la voce di
menù

IMITBOX GATEWAY

Caratteristiche generali

Imitbox Gateway Ethernet-ZigBee da collegare al router

Nr. max Termostati supportati 100

Alimentazione

- 5 V=, 0.4 A, 2 W alimentatore fornito in dotazione

Caratteristiche radio

- Frequenza ZigBee HA 1.2

Visualizzazioni di stato Nr. 3 LED diagnostica funzionamento

Connessioni

- nr. 1 porta ethernet RJ45
- nr. 1 micro USB per alimentazione

Dimensioni (L x H x P) 110 x 35 x 70 mm

Parametri ambientali

Condizioni di utilizzo: 0°C – +50°C; <80% U.R. non condensante

Condizioni di stoccaggio: -20°C – +70°C; < 80% U.R. non condensante

Grado di protezione IP20

Conformità

Direttive Comunitarie 2006/95/CE, 89/336/EEC, 99/5/EEC;

ETSI EN300-328; ETSI EN 301-489; EN60950-1; E N50371;

EN61000-6-2; EN61000-6-3

Requisiti compatibilità router

- Funzione DHCP server abilitata nel router

- Funzione "Broadcast UDP" abilitata nel router,
- Collegamento a Internet attivo

APPLICAZIONE PER SMARTPHONE "IMIT APP"

App gratuita disponibile su Apple App Store e Google Play Store.

Requisiti minimi: Apple iOS 7.1; Android 4.1.

Tutti i modelli sono conformi alle direttive 2004/108 CE, 2006/95 CE, direttiva 99/5 CEE.

L'apparecchiatura (o il prodotto) deve essere oggetto di raccolta separata in conformità alle vigenti normative locali in materia di smaltimento.

Con la presente IMIT Control System srl dichiara che questi prodotti sono conformi ai requisiti essenziali ed alle altre disposizioni pertinenti stabilite dalla direttiva 1999/5/CE. La dichiarazione di conformità può essere consultata sul sito www.imit.it

SAFETY WARNINGS

All hardware connections must only be carried out by qualified staff or aware of the risks due to installation, following the minimum safety standards and in the absence of live voltage. The user shall assume all liability and risks relating to the installation, configuration and use of the products in order to obtain the expected results from each product. The responsibility of IMIT Control System in relation to its products is governed by the General terms of sale IMIT Control System srl).

CAUTION!

TECHNO APP must be used exclusively indoors. Use **TECHNO APP** in dry places and avoid placing it in a damp environment.

MAINTENANCE

To clean **TECHNO APP** use a slightly damp cloth. Do not immerse the products in liquids or try cleaning them with liquid solvents. Do not dismantle, open or attempt to repair the product. Opening a sealed component will void the warranty.

INTRODUCTION

TECHNO APP is a smart system for controlling the home heating system, easy to use, which allows you to control the temperature of all the rooms in your home from anywhere, thanks to the management via App for tablets and/or smartphones, even remotely.

SYSTEM REQUIREMENTS

In order to install the **TECHNO APP** you will need:

- Modem router with DHCP feature
- Internet connection
- Mobile device (smartphone or tablet) with iOS (version 7.1 or later) or Android (version 4.1 or later) operating system
- Email account to register your device and remote management via App.

INFORMATION AND SUPPORT

For more information and technical support please visit the website www.imit.it

PACKAGE CONTENTS

- nr. 1 TECHNO RT APP
- nr. 1 IMITBOX gateway
- nr. 1 USB cable/micro USB 1 Ethernet cable
- nr. 1 USB power supply unit 1 Installation manual

TECHNO RT APP

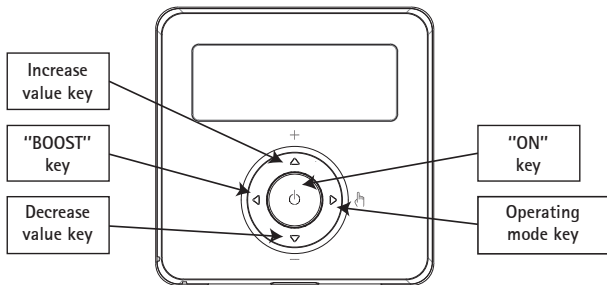

Increase value key: you can increase the value of the desired temperature or increase, in setting mode, the value you want.

Decrease value key: you can decrease the value of the desired temperature or decrease, in setting mode, the value you want.

"BOOST" key: press for >1 second, enable the "Boost" mode.

"ON" key: turns on or off the device in antifreeze mode (heating mode).

Operating mode key: you can choose whether to use the thermostat in manual or automatic mode.

GATEWAY IMITBOX

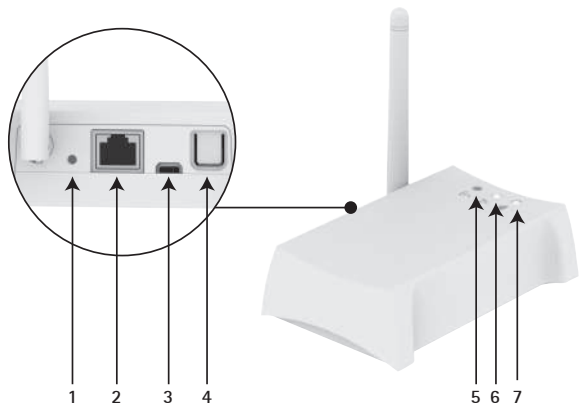

1. Reset button
2. Ethernet port
3. Micro USB input
4. App. enabling key
5. Radio signal network-Thermostats (ZigBee)
Blue LED lit up: Gateway connected to the Thermostat
Blue LED flashing: searching for the Thermostat
6. Ethernet connection to the local network. White LED on: Gateway connected to the router
7. Internet connection. White LED on: Gateway connected to the Internet server

INSTALLATION

GATEWAY-THERMOSTAT CONNECTION

1. Connect the Gateway to your home router with the ethernet cable (fig. 1 A).
2. Power the Gateway using the USB cable and the power supply unit supplied (fig. 1 B).
3. Insert the batteries in the Thermostat (fig. 2) and place it near the Gateway.
4. Verify that your home router is connected to the Internet.
5. Verify that within a few minutes all the LEDs on the Gateway are steadily lit.

6. Download IMIT APP from the AppStore or Google Play and proceed directly with the wizard from the APP. Verify that, by acting on the IMIT APP, the temperature set-point changes.
7. Move RT APP near the thermostat to be replaced.
8. Verify that there is radio signal coverage on RT APP side, showing on the display the symbol .
9. Verify that there is radio signal coverage on the Gateway side: the blue LED should be lit, NOT blinking (fig. 3).

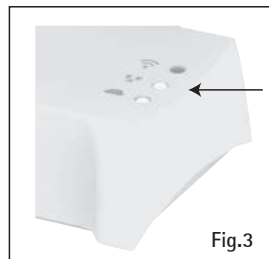
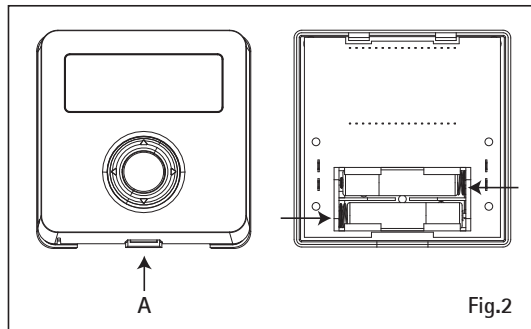
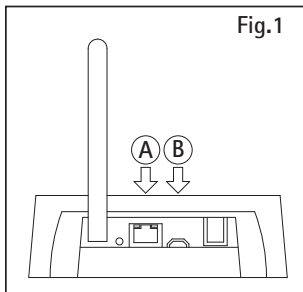

HOW TO REPLACE THE OLD THERMOSTAT

WARNING: cut off power to the thermostat circuit.

1. Open the old thermostat.
2. Make a picture of the clamp with the wires clamped.
3. Identify the control cables COM (Common Cable) and NO (Normally Open), using silk screens, labels and/or wiring diagrams normally present on the old thermostat (fig. 4).

WARNING: If you have more than two cables, the others are not needed. Identify them and isolate them with electrical tape.

4. Disconnect and remove the old thermostat from the wall.
5. Open TECHNO RT APP and remove the protection from the clamps (fig. 5).
6. Route the cables trough the mounting plate. Connect the wires to the terminal observing the COM and NO positions. Place and fix (fig. 5).
7. Cover the terminals with the cap provided.
8. Check the correct position of the batteries (fig. 2) and fix the TECHNO RT APP to the wall.
9. Power on.

CHECK THE INSTALLATION

1. Verify that, with the Gateway powered, the display of the Techno RT APP shows the symbol .
2. Press the + or - keys until you see a small flame on the display

of the THERMOSTAT. In this condition, the heating system must be running, otherwise check the connections and/or THERMOSTAT wires towards the boiler.

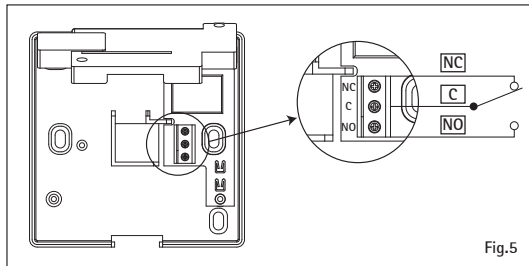
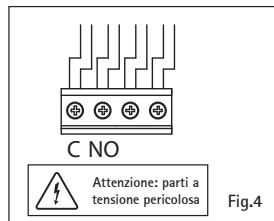

TECHNICAL SPECIFICATIONS

TECHNO RT APP

General features

SMART battery-powered thermostat with LCD display

Electronic control device with separate assembly

Radio specifications

- Frequency: ZigBee HA 1.2
- 2.4.4 GHz

Power supply

- Alkaline battery (2x) AAA 1,5V
- Battery life: >1 year

Control relay

- NC/COM/NO contacts 250V 5A Cos (\varnothing) = 1 resistive load

Temperature

- Adjustment Range: +30°C
- Resolution: 0.1°C
- Precision: $\pm 0.5^\circ\text{C}$

Dimensions (W x H x D) 88.5 x 88.5 x 26 mm

Environmental conditions

Operating temp.: -10 ÷ +60°C; <80% U.R. n.c.

Storage temp.: -20 ÷ +70°C; <80% U.R. n.c.

Protection rating IP20

Compliance with EC Directives 2006/95/CE, 89/336/EEC, 99/5/EEC

Insulation Class II

Level of pollution 2

Software Class A

Resistance to heat and fire: Category D

OPERATING MODES

OPERATING MODES

COOLING/HEATING MODE: you can select the Cooling/Heating mode via IMIT APP.

MAN/AUTO MODE: you can use TECHNO RT APP in manual mode by pressing the "operating mode" key, choosing between AUTOMATIC or MANUAL operation. If you choose the manual mode you can also set locally the boiler enabling set-point values using the + and - keys.

BOOST MODE: regardless of the operating mode, by pressing the "Boost" key for 1 second you can select a set-point different from the operating mode for a limited period:

- Press the BOOST key
- Set the desired set-point using the + and - keys, and press the ON key

- Set the desired amount of time using the + and - keys, from 1h to 24h with a variation of 30 minutes, and press the ON key
- BOOST mode active

The BOOST function can be activated also via the APP.

To disable the function, press any key on the thermostat RT APP.

Installer menu: With RT APP in OFF mode, by pressing the + key for >6 seconds, you will open the Installer menu in which you can set the following parameters:

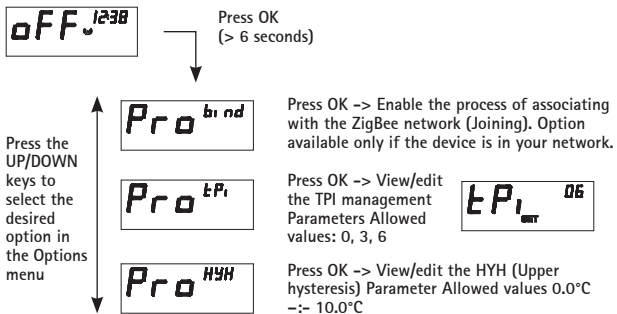

Press the UP/DOWN keys to select the desired option in the Options menu

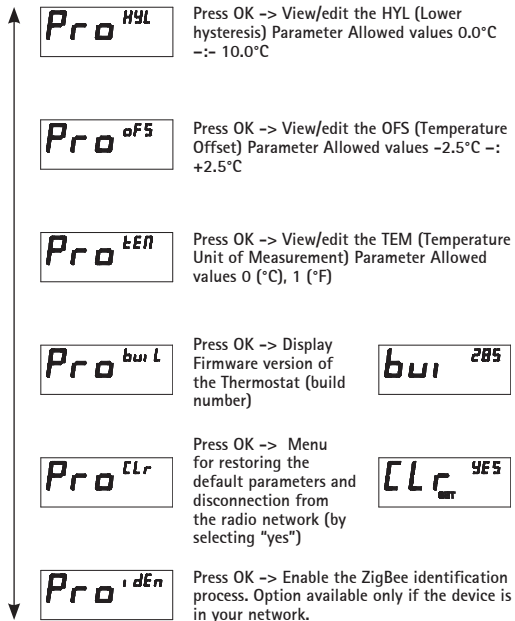

GATEWAY IMITBOX

General features

Ethernet-ZigBee gateway to connect to the router

Max no. of supported Thermostats 100

Power supply

- 5 V=, 0.4 A, 2 W power supply unit provided

Radio specifications

- Frequency ZigBee HA 1.2

Status views 3 diagnostic LEDs

Connections

- 1 Ethernet port RJ45
- 1 micro USB for powering

Dimensions (W x H x D) 110 x 35 x 70 mm

Environment parameters

Conditions of use: 0°C – +50°C; <80% R.H. non-condensing

Storage conditions: -20°C – +70°C; < 80% R.H. non condensing

Protection rating IP20

Compliance

CE Directives 2006/95/CE, 89/336/EEC, 99/5/EEC;

ETSI EN300-328; ETSI EN 301-489; EN60950-1; E N50371;

EN61000-6-2; EN61000-6-3

Router compatibility requirements

- DHCP server function enabled in the router

- "Broadcast UDP" function enabled on your router,
- Active Internet connection

"IMIT APP" SMARTPHONE APPLICATION

Free App available on Apple App Store and Google Play Store

Minimum requirements: Apple iOS 7.1; Android 4.1.

All models comply with 2004/108 CE, 2006/95 CE, 99/5 CEE directives. The appliance (or the product) must be disposed of separately in accordance with the local waste disposal legislation in force.

IMIT Control System srl hereby declares that these products comply with the essential requirements and other relevant provisions of Directive 1999/5/EC. The Declaration of conformity can be consulted on the website www.imit.it

FR: Ce manuel est disponible en français sur le site man.imit.it
ES: Este manual está disponible en español en el sitio man.imit.it
DE: Dieses Handbuch ist in deutscher Sprache auf der Website man.imit.it verfügbar



IMIT CONTROL SYSTEM s.r.l.
Via Varallo Pombia,19 - Castelletto Sopra Ticino (NO)
Tel (+39)0331941600 - Fax (+39)0331973100
www.imit.it - info@controlsys.it