

# ISTRUZIONI DI MONTAGGIO

## BOX DOCCIA/VASCA SEMICIRCOLARE, 1 ANTA, APERTURA LATERALE

### FASE 1

Inserire le squadrette ad angolo nei montanti laterali dx e sx

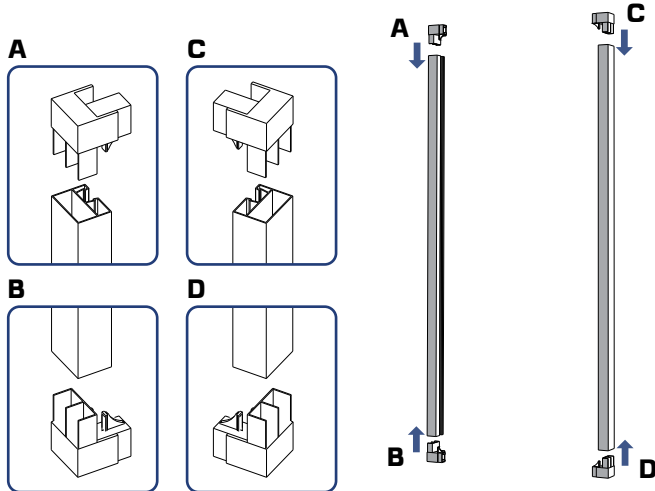

### FASE 2

Appoggiare i montanti laterali dx e sx sul piatto doccia o sulla vasca da bagno, tracciare i fori e, dopo aver tolto i montanti, fare i fori ed inserire i tasselli.

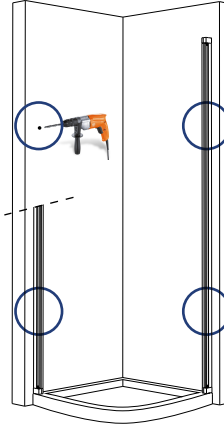

### FASE 3

Inserire la guida di scorrimento superiore ed inferiore all'interno del montante sx (se si desidera avere l'apertura sul lato dx)

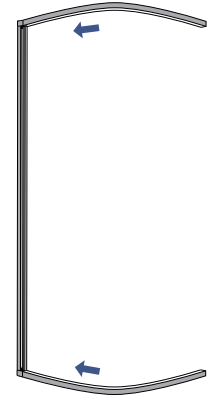

### FASE 4

Inserire l'anta nelle guide di scorrimento superiore (E) ed inferiore (F). Inserire l'anta assicurandosi che il profilo portamaniglia sia sul lato esterno.

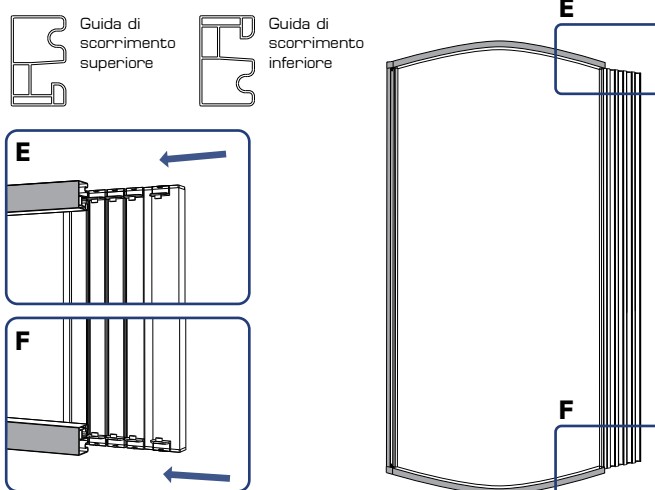

### FASE 5

Inserire il montante laterale dx

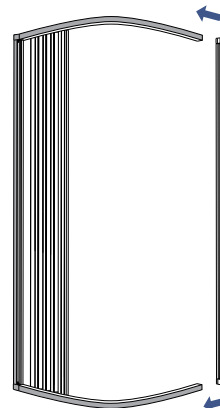

### FASE 6

Montare il box sul piatto doccia fissandolo con le viti.

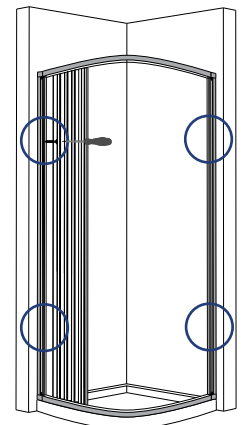

### FASE 7

Inserire il profilo attacco dell'ultimo pannello nel montante laterale a pressione.

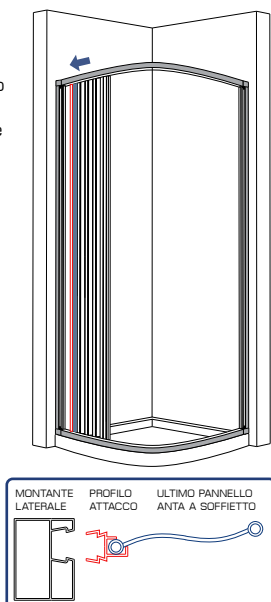

### FASE 8

Togliere la protezione adesiva dalla striscia magnetica ed applicarla al montante laterale e al profilo portamaniglia.

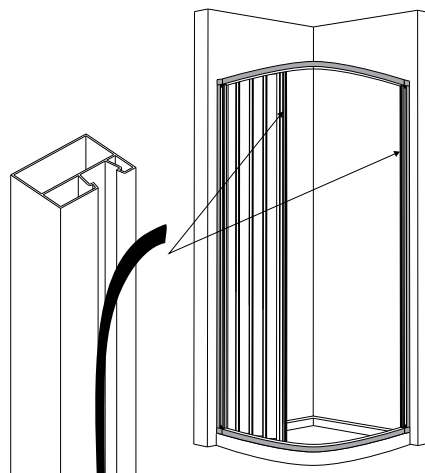

### FASE 9

Mettere le viti di fissaggio sopra gli angolari nella parte superiore e siliconare i montanti laterali alle pareti e le guide inferiori al piatto doccia.

